



Procuraduría
General de la República

ESPECIFICACIONES DE MATERIALES

PROYECTO: REMODELACIÓN DE BAÑOS SEDE - PGR

Remodelación Y Acondicionamiento De Área De baños colectivos damas y caballeros del edificio SEDE de la PGR

FECHA: 10 Nov/2021

PROCESO: 021-6650





REMODELACIÓN Y ACONDICIONAMIENTO DE ÁREA BAÑOS PGR – SEDE
021-6650

CANTIDAD	DESCRIPCIÓN	MUESTRA
2	<p>Laminado en puertas de baño: Laminado vinílico en cristal de puertas de acceso a ambos baños para señalización</p>	
2	<p>Tirador cromo para puerta de acceso: Tirador metálico ACQUA DI ZEN color cromo, para puertas de cristal flotante</p>	

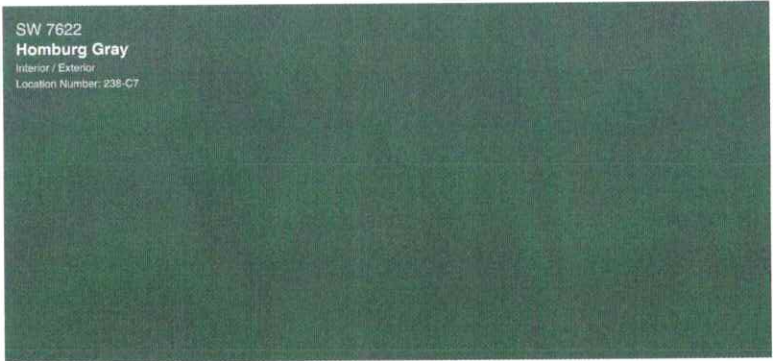
REMODELACIÓN Y ACONDICIONAMIENTO DE ÁREA BAÑOS PGR – SEDE
021-6650

CANTIDAD	DESCRIPCIÓN	MUESTRA
mt ²	<p>Revestimiento de piso: Laminas de vinil estilo madera sobre el mármol existente con zócalo de acero inoxidable</p>	
mt ²	<p>Pintura: Pintura en muros de pasillo SW 7622 – Homburg Gray</p>	

REMODELACIÓN Y ACONDICIONAMIENTO DE ÁREA BAÑOS PGR – SEDE
021-6650

CANTIDAD	DESCRIPCIÓN	MUESTRA	
Mt lineal	<p>Techo: Techo de sheetrock con fascia e iluminación directa e indirecta</p>	 <p align="center">Pasillo: existente</p>	 <p align="center">Pasillo: propuesta</p>
2 ud	<p>Señalización de Baños: Señalización perpendicular iluminada para acceso a baños</p>		

REMODELACIÓN Y ACONDICIONAMIENTO DE ÁREA BAÑOS PGR – SEDE
021-6650

CANTIDAD	DESCRIPCIÓN	MUESTRA
2	<p>Lámpara colgante en baños: Lámpara colgante SOLKLINT en área de lavamanos y espejos en baño de hombres</p>	
1	<p>Lámpara colgante en baños: Lámpara colgante LUFTMASSA en área de lavamanos y espejos en baño de damas</p>	

REMDELACIÓN Y ACONDICIONAMIENTO DE ÁREA BAÑOS PGR – SEDE

021-6650

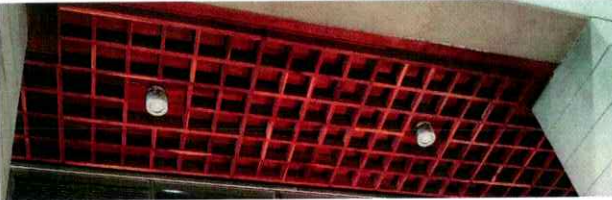
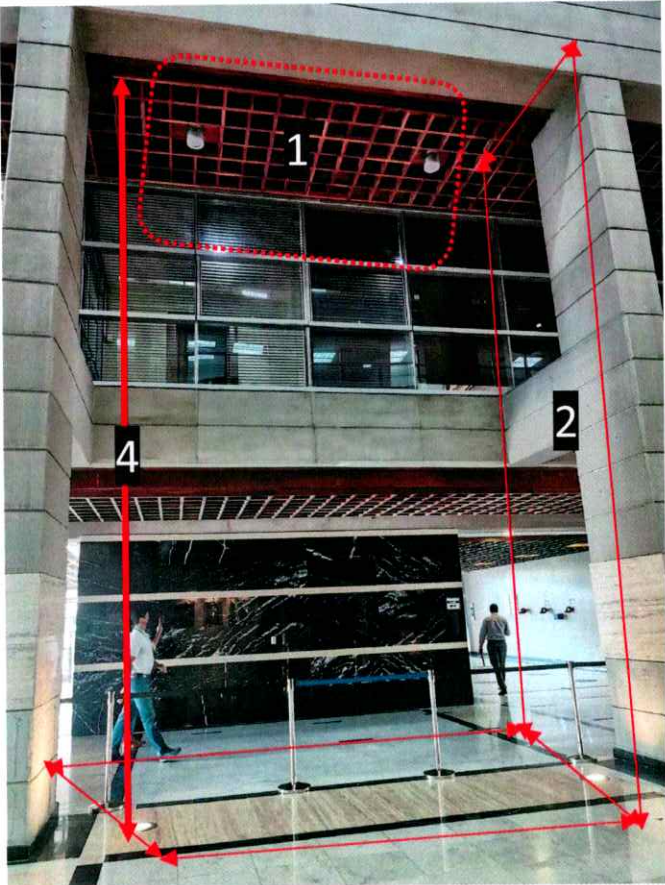
CANTIDAD	DESCRIPCIÓN	MUESTRA
	<p>Andamios y protección del área: Desmonte de plafón de madera con diseño geométrico colocados en 2do nivel (indicado en la imagen) para la realización de la instalación sanitaria propuesta. Se recomienda la colocación de andamios para desmontar los plafones mostrados en la imagen, colocarlos en un lugar seguro y ser colocados nuevamente al final de la remodelación, de igual manera cubrir con lona oscura la instalación de dichos andamios, de manera que no interfiera con las actividades diarias de atención al público de las instituciones que en este edificio se prestan (indicado en partida 1.12 del presupuesto).</p> 	 <ol style="list-style-type: none"><li data-bbox="1017 1295 1604 1333">1. Ubicación de tuberías a trabajar<li data-bbox="1017 1341 1698 1425">2. Proyección de colocación de andamios Superficie; 3.00x6.00mts<li data-bbox="1017 1433 1332 1471">3. Altura 8.20mts

BANOS- SEDE PGR

PROYECTO: REMODELACIÓN BAÑOS DEL TERCER NIVEL DE LA PROCURADURÍA DE LA REPUBLICA DOMINICANA

ACTUALIZACIÓN:
2. 05/11/2021 ACTUALIZACION SEGUN LEVANTAMIENTO

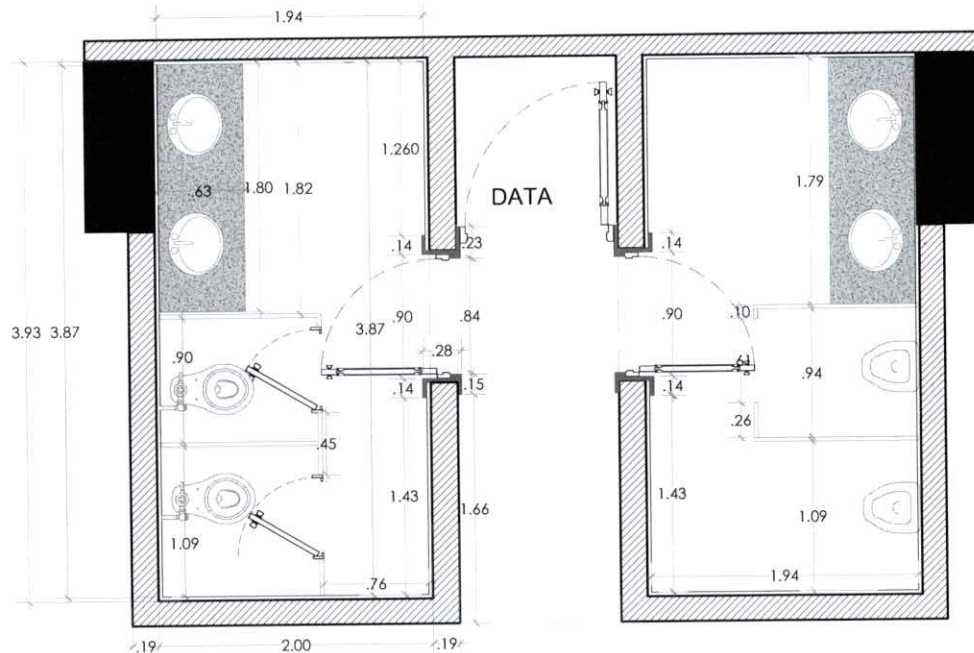

PLANTA: LEVANTAMIENTO EXISTENTE
ESCALA: 1/40

MUROS

- Columnas o Muros Estructurales
- Muro existente
- Muro Bajo
- Muro Nuevo (Definir Espesor)
- Divisiones en Fenolico
- Muro Nuevo de Durock

PATRON

- DEMOLICIONES
- TOPE DE COCINA/BANOS
- PORCELANATO (MARMOL)
- FENOLITO, COLOR MADERA
- ESPEJO
- CRISTAL*
- GRANITO

PLANO TRABAJADO POR: UNIDAD DE ARQUITECTOS REQUISICION: 021-6650

PLANOS: ARQUITECTONICOS / PRELIMINARES

NO. DE PLANO: 01 PLANOS EN TOTAL: 00



C:\Users\comple\Documents\Archivos\2021\SEDE BAÑOS DE LA FOR-3ER NIVEL

BANOS- SEDE PGR

PROYECTO: REMODELACIÓN BAÑOS DEL TERCER NIVEL DE LA PROCURADURÍA DE LA REPUBLICA DOMINICANA

ACTUALIZACIÓN:
 2. 05/11/2021 ACTUALIZACION SEGUN LEVANTAMIENTO

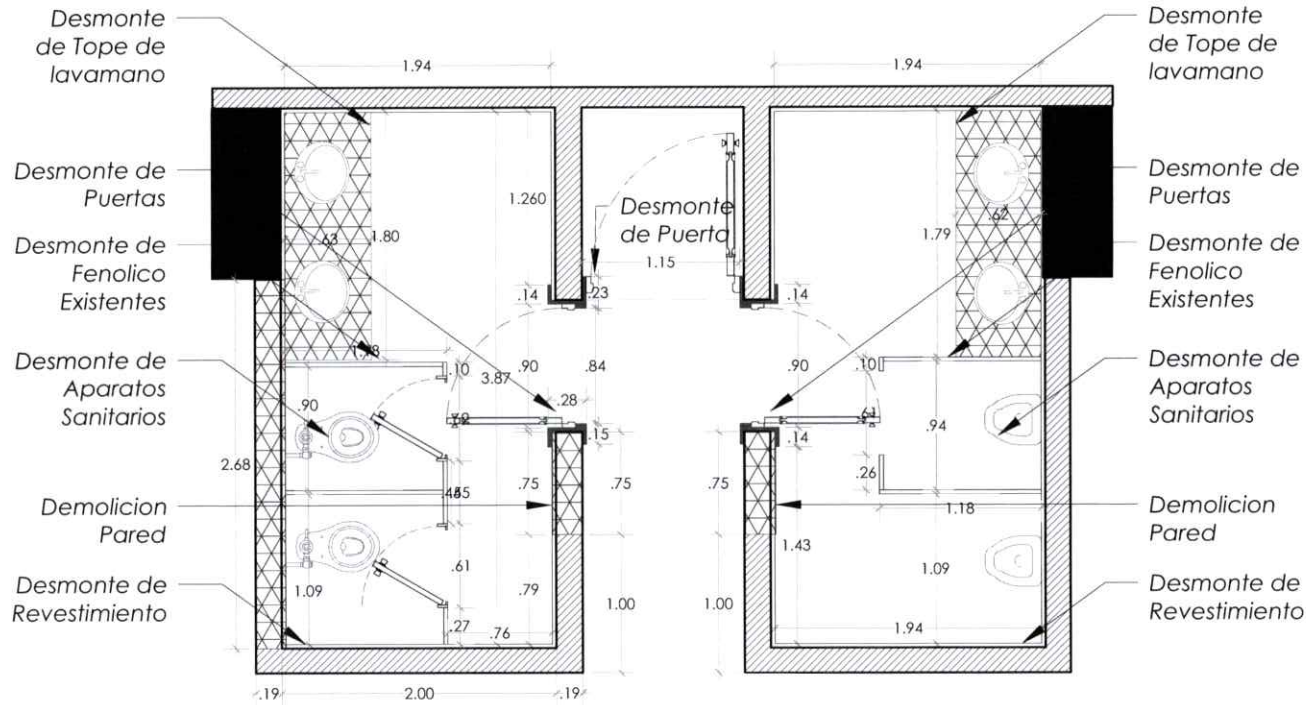

PLANTA: DE TRABAJO DESMONTES Y DEMOLICIONES
 ESCALA: 1/40

MUROS	
	Columnas o Muros Estructurales
	Muro existente
	Muro Bajo
	Muro Nuevo (Definir Espesor)
	Divisiones en Fenolico
	Muro Nuevo de Durock

PATRON	
	DEMOLICIONES
	TOPE DE COCINA/BANOS
	PORCELANATO (MARMOL)
	FENOLITO, COLOR MADERA
	ESPEJO
	CRISTAL*
	GRANITO

PLANO TRABAJADO POR: UNIDAD DE ARQUITECTOS REQUISICION: 021-6650
 PLANOS: ARQUITECTONICOS / PRELIMINARES
 NO. DE PLANO: 02 PLANOS EN TOTAL: 00



C:\Medio\Bosque\compra\aprocurement\INC_V_4\05_2011\FE01_BANOS DE LA PGR-3ER NIVEL

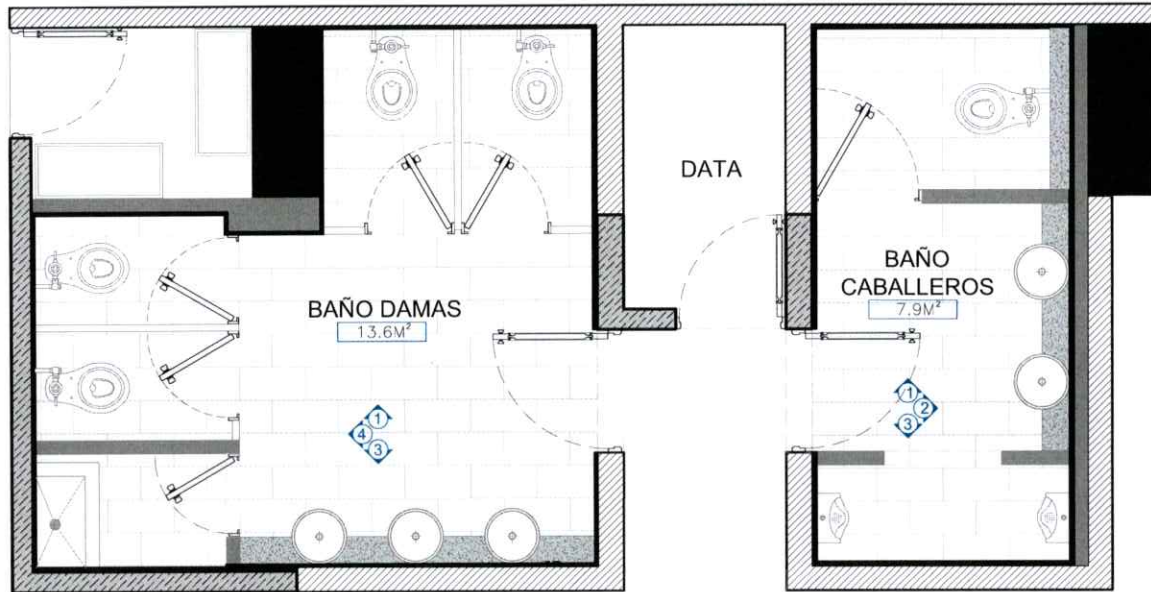

PLANTA: PROPUESTA
ESCALA: 1/40

BANOS- SEDE PGR

PROYECTO: REMODELACIÓN BAÑOS DEL TERCER NIVEL DE LA PROCURADURÍA DE LA REPUBLICA DOMINICANA

ACTUALIZACIÓN:
2. 05/11/2021 ACTUALIZACION SEGUN LEVANTAMIENTO

MUROS

	Columnas o Muros Estructurales
	Muro existente
	Muro Bajo
	Muro Nuevo (Definir Espesor)
	Divisiones en Fenolico
	Muro Nuevo de Durock

PATRON

	DEMOLICIONES
	TOPE DE COCINA/BANOS
	PORCELANATO (MARMOL)
	FENOLITO, COLOR MADERA
	ESPEJO
	CRISTAL*
	GRANITO

PLANO TRABAJADO POR: UNIDAD DE ARQUITECTOS REQUISICION: 021-6650

PLANOS: ARQUITECTONICOS / PRELIMINARES

Nº. DE PLANO: 03

PLANOS EN TOTAL: 00



BANOS- SEDE PGR

PROYECTO: REMODELACIÓN BAÑOS DEL TERCER NIVEL DE LA PROCURADURÍA DE LA REPUBLICA DOMINICANA

ACTUALIZACIÓN:

2. 05/11/2021 ACTUALIZACION SEGUN LEVANTAMIENTO

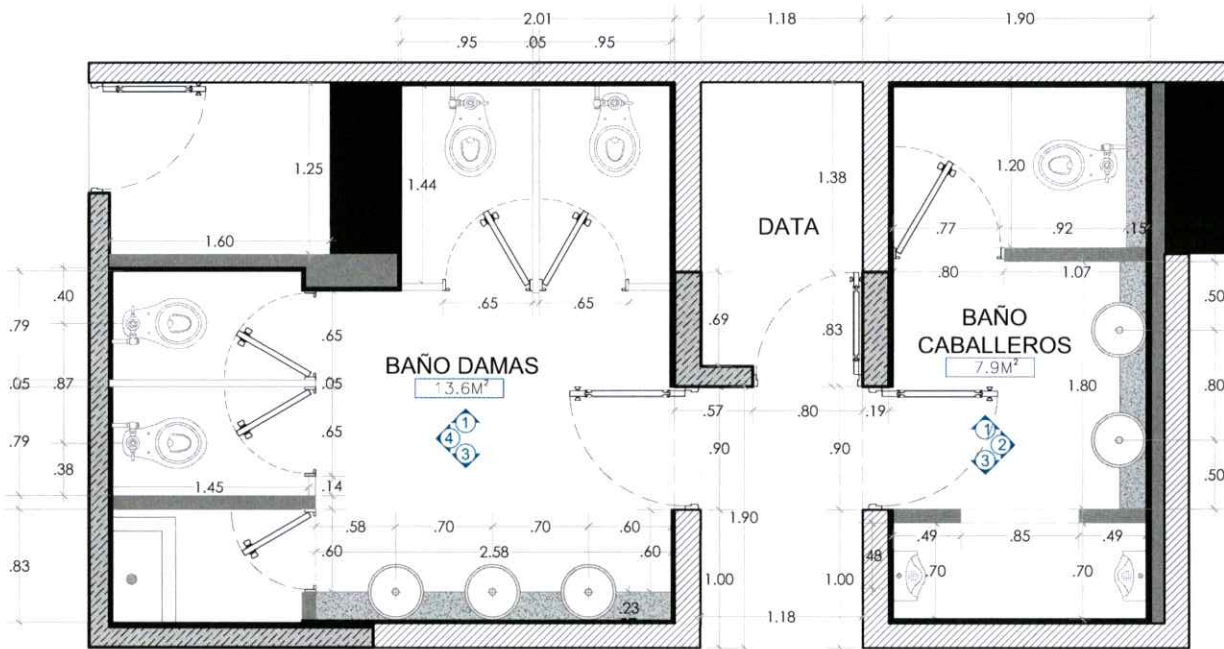

PLANTA: DIMENSIONADA
ESCALA: 1/40

MUROS

- Columnas o Muros Estructurales
- Muro existente
- Muro Bajo
- Muro Nuevo (Definir Espesor)
- Divisiones en Fenolico
- Muro Nuevo de Durock

PATRON

- DEMOLICIONES
- TOPE DE COCINA/BANOS
- PORCELANATO (MARMOL)
- FENOLITO, COLOR MADERA
- ESPEJO
- CRISTAL*
- GRANITO

PLANO TRABAJADO POR: UNIDAD DE ARQUITECTOS REQUISICION: 021-6650

PLANOS: ARQUITECTONICOS / PRELIMINARES

NO. DE PLANO: 04

PLANOS EN TOTAL: 00



BANOS- SEDE PGR

PROYECTO: REMODELACIÓN BAÑOS DEL
TERCER NIVEL DE LA PROCURADURÍA DE LA
REPUBLICA DOMINICANA

ACTUALIZACIÓN:

- 05/11/2021 ACTUALIZACION SEGUN LEVANTAMIENTO

LEYENDA

- LV - Lavamanos
- I - Inodoro
- Ur - Urinal
- LI - Llave Jardín
- TR - Tapón Registro
- Dp - Desague de piso
- CV - Columna de Ventilación

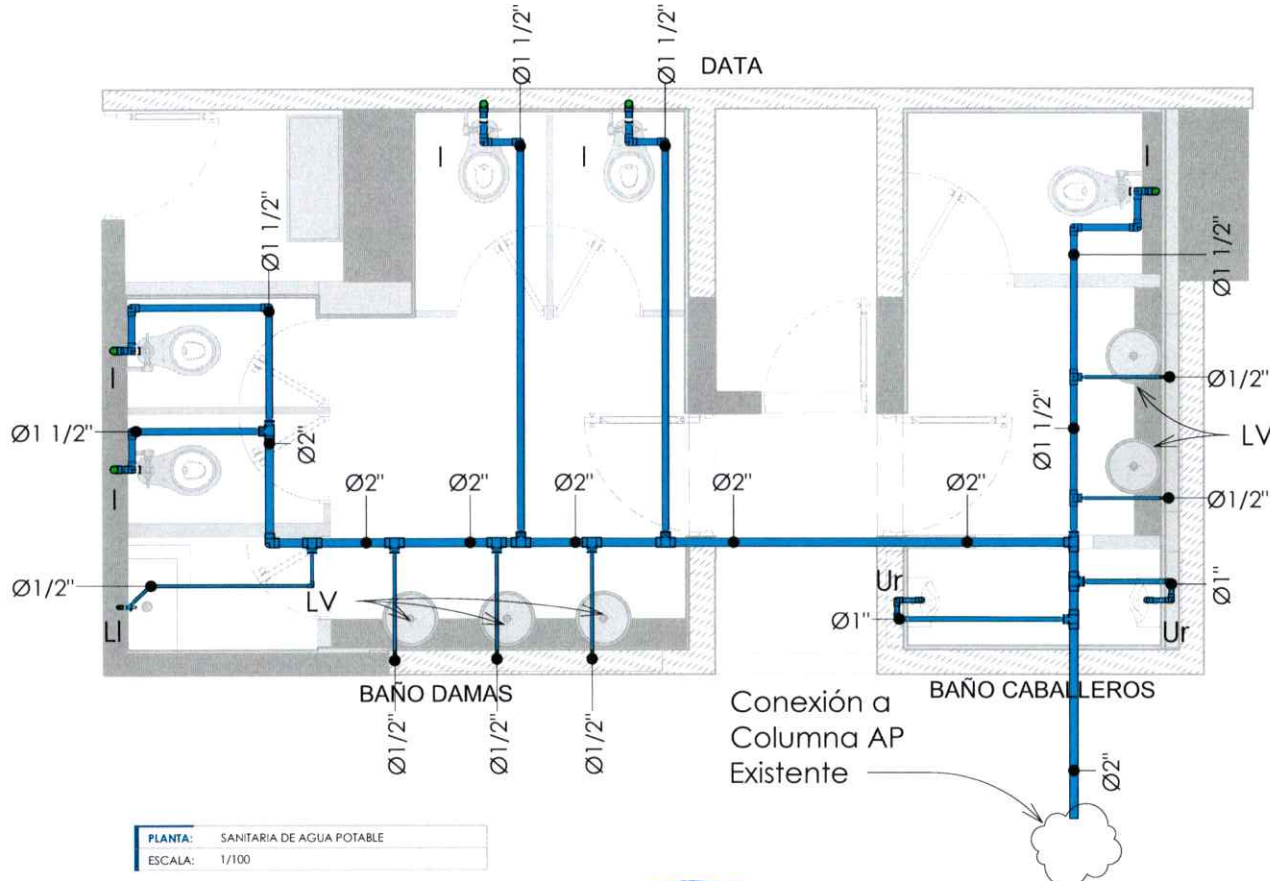

PLANTA: SANITARIA DE AGUA POTABLE
ESCALA: 1/100



BANOS- SEDE PGR

PROYECTO: REMODELACIÓN BAÑOS DEL
TERCER NIVEL DE LA PROCURADURÍA DE LA
REPUBLICA DOMINICANA

ACTUALIZACIÓN:

- 05/11/2021 ACTUALIZACION SEGUN
LEVANTAMIENTO

LEYENDA

- LV - Lavamanos
- I - Inodoro
- Ur - Urinal
- LI - Llave Jardín
- TR - Tapón Registro
- Dp - Desague de piso
- CV - Columna
de Ventilación

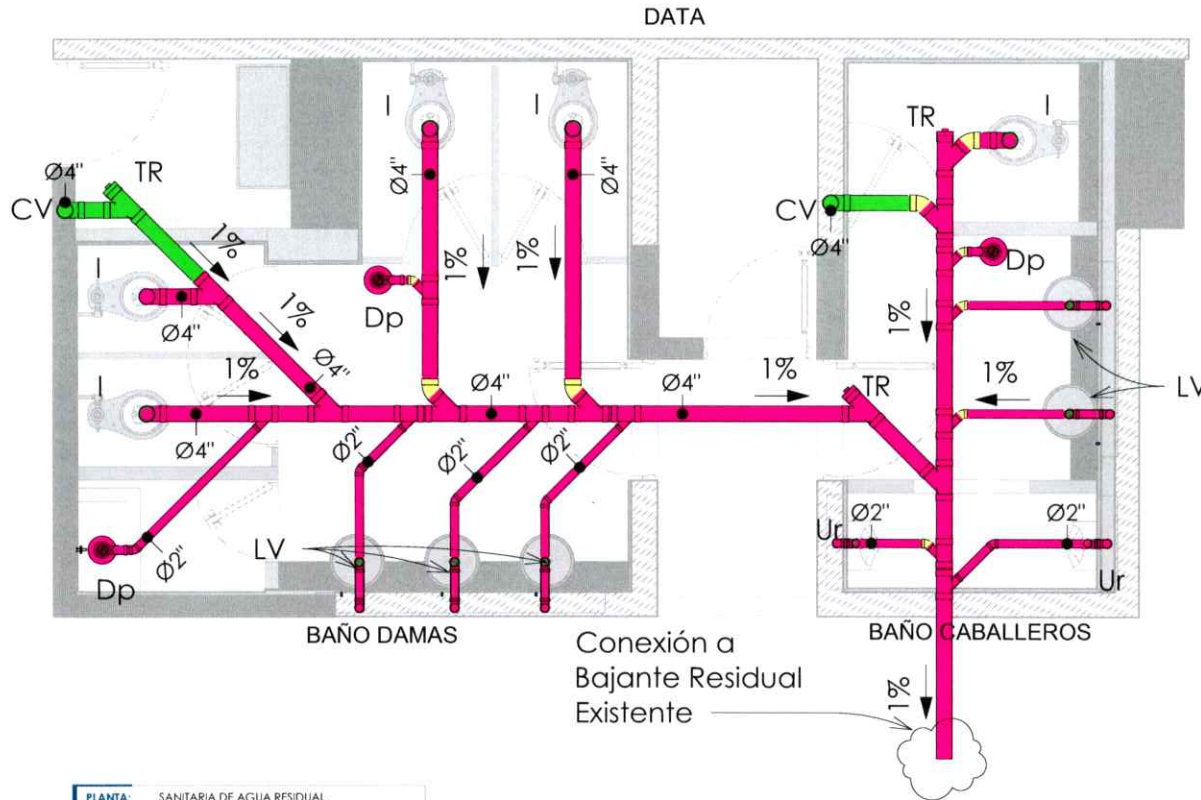

PLANTA: SANITARIA DE AGUA RESIDUAL
ESCALA: 1/100



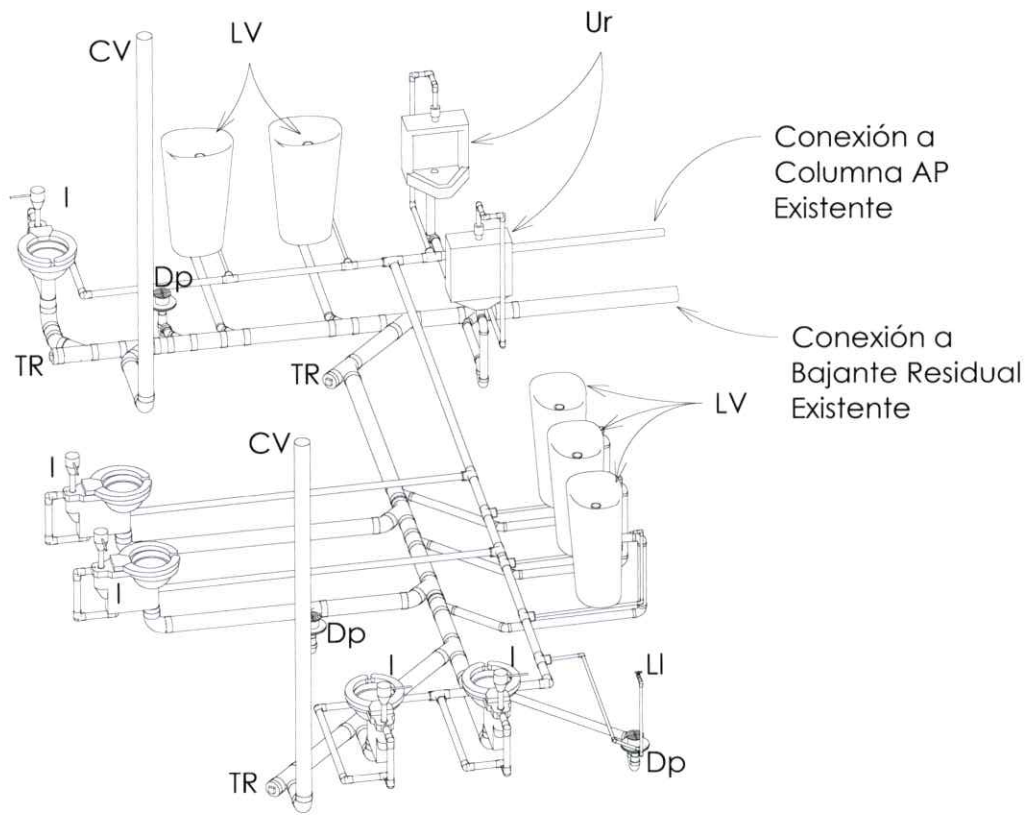

PLANTA: ISOMETRICA
ESCALA: 1/100



BANOS- SEDE PGR

PROYECTO: REMODELACIÓN BAÑOS DEL TERCER NIVEL DE LA PROCURADURÍA DE LA REPUBLICA DOMINICANA

ACTUALIZACIÓN:
2. 05/11/2021 ACTUALIZACION SEGUN LEVANTAMIENTO

LEYENDA

- LV - Lavamanos
- I - Inodoro
- Ur - Urinal
- LI - Llave Jardín
- TR - Tapón Registro
- Dp - Desague de piso
- CV - Columna de Ventilación

PLANO TRABAJADO POR: UNIDAD DE ARQUITECTOS REQUISICIÓN: 021-6650

PLANOS: ARGUMENTACIONES / PRELIMINARES

Nº. DE PLANO: 05 PLANOS EN TOTAL: 00

